



ВСЕ ДЛЯ ИМПЛАНТАЦИИ

Пины ударные

Пинодержатели

МОЛОТОК СРЕДНИЙ
190Г арт. 2157-200



Пины безударные

МОЛОТОК МАЛЫЙ
140Г
арт. 2157.140



Пинодержатель для
безударных пинов



ТИТАНОВЫЕ ПИНЫ ДЛЯ БЕЗУДАРНОЙ ФИКСАЦИИ МЕМБРАН

Кассета для пинов — Ø55 мм
Вместимость — 25 шт



Кассета для пинов — Ø34 мм
Вместимость — 15 шт



Наконечник KAVO Smatmatic S-53

Настройки — Режим 20:1;
торк — 30Нм;
обороты 300-500(Д1).

Лезвия со скальпелем одноразовые

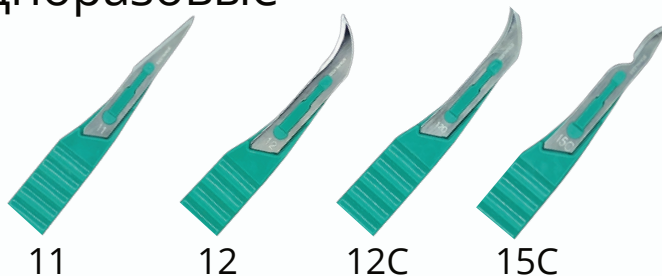

Костный скребок Dental Studio



Ручка для скальпеля
Артикул 1239-DB

Ручка для скальпеля
Артикул 1239-Р

Ручка скальпеля с
линейкой
Артикул 06.103.00



Автоматическое снятие
лезвия при нажатии

Костный материал и мембраны



BIOOST XENOGRAFT Cortical
Кортикальные гранулы для
замещения костных дефектов



BIOOST XENOGRAFT Collagen
Губчатые гранулы с коллагеном
для замещения костных
дефектов



BIOOST XENOGRAFT Mineral
Губчатые гранулы без
коллагена для замещения
костных дефектов

ТИТАНОВЫЕ МЕМБРАНЫ

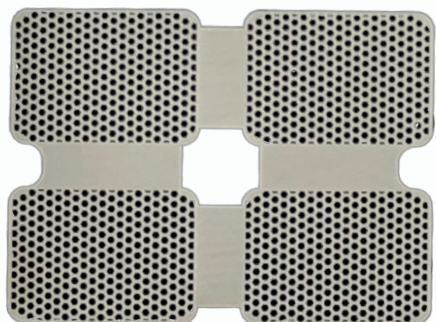

Титановая мембрана
1,5x2.0 0.8/0.4

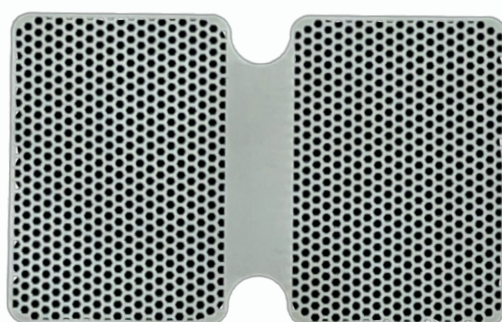

Титановая мембрана
2x3 0.8/0.4

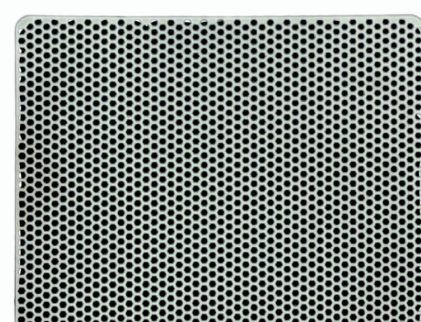

Титановая мембрана
4x5 0.8/0.4



БИОРЕЗОРБИРУЕМАЯ
КОЛЛАГЕНОВАЯ МЕМБРАНА
"BIOPLATE MEMBRANE
CONTUR"



БИОРЕЗОРБИРУЕМАЯ
КОЛЛАГЕНОВАЯ МЕМБРАНА
"BIOPLATE MEMBRANE
BARRIER"



Метчик



Сверло
Ø 2.0



Сверло
Ø 2.8



Сверло
Ø 3.2



Сверло
Ø 3.6

АЛМАЗНЫЕ ФРЕЗЫ ДЛЯ
ОТКРЫТОГО СИНОС-
ЛИФТИНГА



Трепаны
Ø5.0/6.0 мм



Набор для остеоденсификации
малый

Набор для остеоденсификации

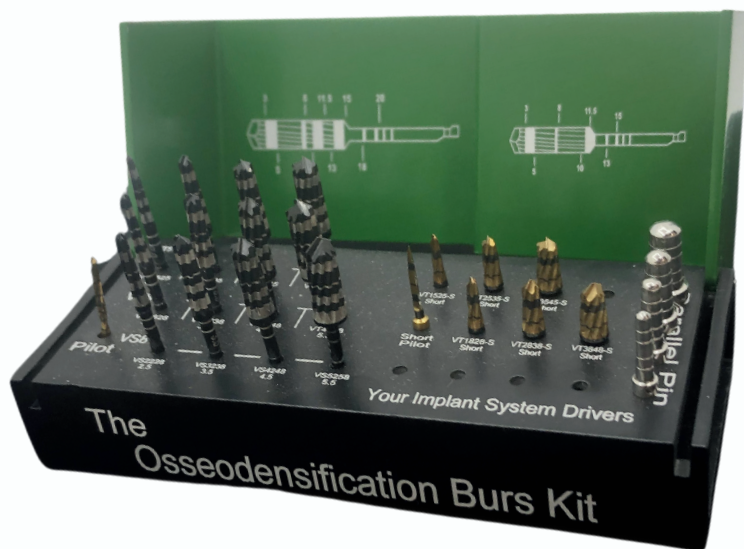

Шовный материал NYLON MONOFILAMENT

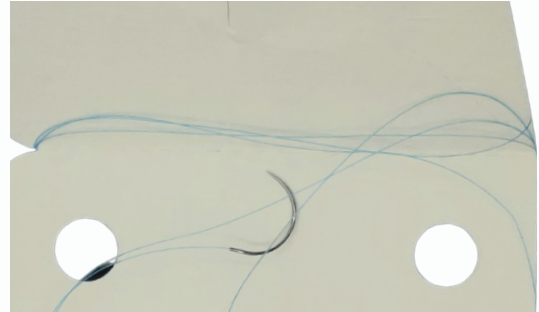

4/0



5/0



6/0



Шовный материал WINNER



Формирователь десны OSSTEM REGULAR



Формирователь десны OSSTEM MINI



Формирователь десны ANY RIDGE



$\varnothing 4,0$ $\varnothing 4,0$ $\varnothing 4,0$ $\varnothing 4,0$ $\varnothing 5,0$ $\varnothing 5,0$ $\varnothing 5,0$ $\varnothing 5,0$ $\varnothing 5,0$
 h 3.0 h 5.0 h 6.0 h 7.0 h 3.0 h 4.0 h 5.0 h 6.0 h 7.0



$\varnothing 6,0$ $\varnothing 6,0$ $\varnothing 6,0$ $\varnothing 6,0$ $\varnothing 6,0$ $\varnothing 6,5$ $\varnothing 6,5$ $\varnothing 7,0$ $\varnothing 7,0$
 h 3.0 h 4.0 h 5.0 h 6.0 h 7.0 h 6.0 h 7.0 h 3.0 h 5.0



$\varnothing 7,0$ $\varnothing 7,0$ $\varnothing 7,5$ $\varnothing 7,5$ $\varnothing 8,0$ $\varnothing 8,0$ $\varnothing 10,0$ $\varnothing 10,0$ $\varnothing 10,5$
 h 6.0 h 7.0 h 5.0 h 6.0 h 4.0 h 6.0 h 3.0 h 7.0 h 5.0

Формирователь десны ASTRA 3.5/4.0



Ø 4,5 Ø 4,5 Ø 4,5 Ø 4,5 Ø 4,5
h 3.0 h 4.0 h 5.0 h 6.0 h 7.0

Формирователь десны ASTRA 4.5/5.0



Ø 5,5 Ø 5,5 Ø 5,5 Ø 5,5 Ø 5,5 Ø 5,0 Ø 5,5
h 2.0 h 3.0 h 4.0 h 5.0 h 6.0 h 5.0 h 6.0

Формирователь десны DENTIUM

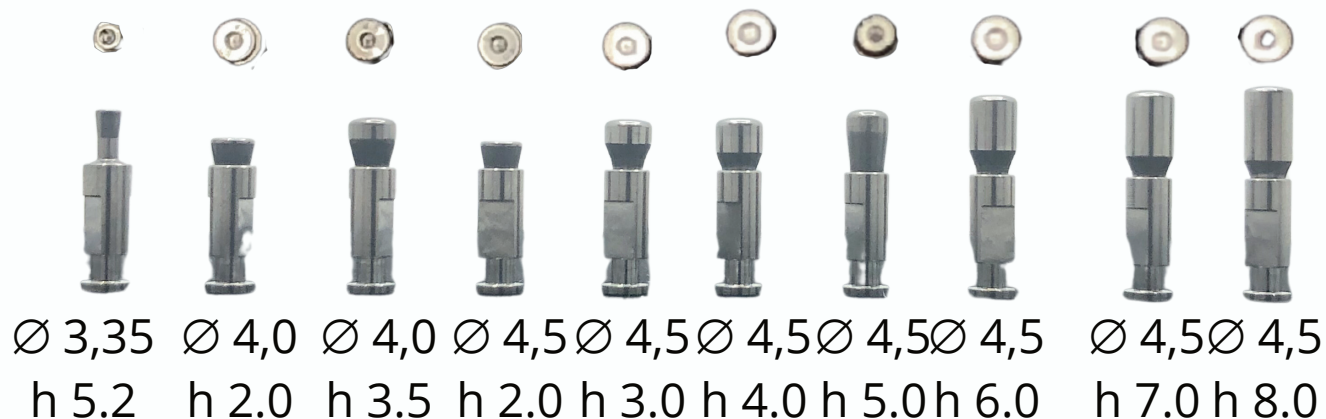

Формирователь десны ANY ONE



Формирователь десны ALPHA BIO



$\varnothing 3,75$ $\varnothing 3,75$ $\varnothing 3,75$ $\varnothing 3,75$ $\varnothing 3,75$ $\varnothing 3,75$
 h 2.0 h 3.0 h 4.0 h 5.0 h 6.0 h 7.0

Формирователь десны STRAUMANN

3.3

4.1



$\varnothing 4,8$ $\varnothing 4,8$ $\varnothing 4,8$
 h 2.0 h 3.5 h 5.0



$\varnothing 3,6$ $\varnothing 3,6$ $\varnothing 4,5$ $\varnothing 5,0$ $\varnothing 5,0$
 h 2.0 h 3.5 h 2.0 h 2.0 h 6.0

СЛЕПОЧНЫЙ ТРАНСФЕР OSSTEM REGULAR



d 4,0 d 4,0 d 4,5 d 4,5 d 5,0 d 5,0 d 6,0 d 4,0
h 11.0 h 15.0 h 11.0 h 15.0 h 11.0 h 15.0 h 11.0 h 15.0

СЛЕПОЧНЫЙ ТРАНСФЕР OSSTEM MINI



d 4,0 d 5,0
h 11.0 h 15.0

СЛЕПОЧНЫЙ ТРАНСФЕР DENTIUM



d 4,0	d 4,0	d 4,5	d 4,5	d 5,5	d 5,5	d 6,5	d 6,5	з/л
h 11.0	h 15.0	h 11.0	h 15.0	h 11.0	h 15.0	h 11.0	h 15.0	h 15.0

СЛЕПОЧНЫЙ ТРАНСФЕР STRAUMANN

3.3



4.1



СЛЕПОЧНЫЙ ТРАНСФЕР ANY RIDGE



СЛЕПОЧНЫЙ ТРАНСФЕР

3.5/4.0

ASTRA

4.5/5.0

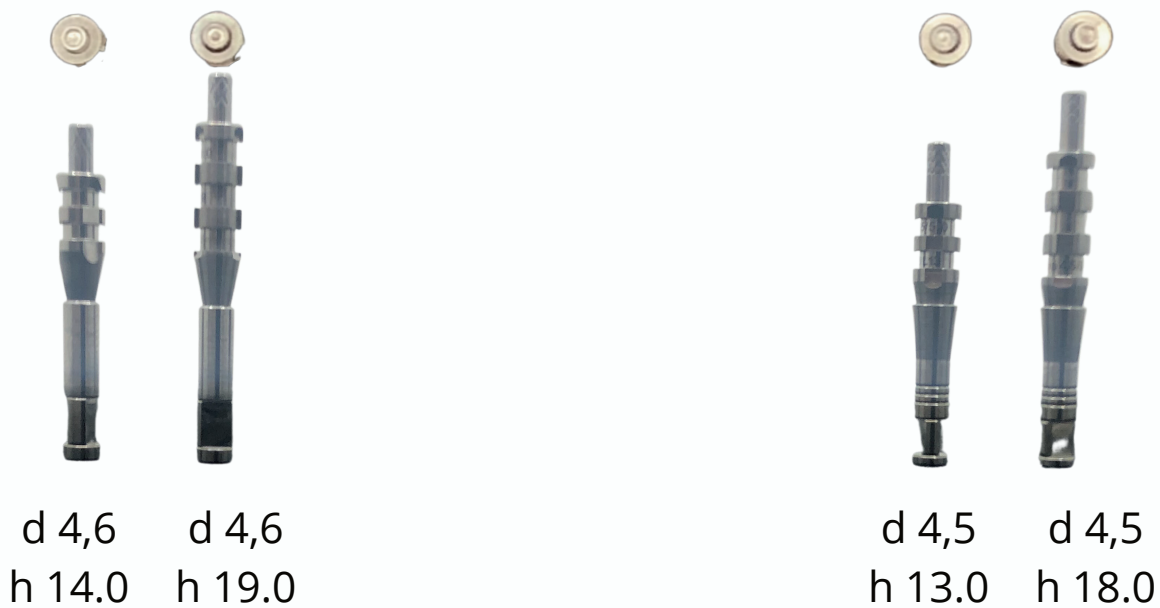



d 5,5
h 8.0

d 5,5
h 12.0

СЛЕПОЧНЫЙ ТРАНСФЕР ANY ONE



d 4,0	d 4,0	d 4,5	d 4,5	d 5,5	d 5,5	d 6,5	d 6,5	з/л
h 11.0	h 15.0	h 11.0	h 15.0	h 11.0	h 15.0	h 11.0	h 15.0	h 15.0

Контактная информация



График работы:

Понедельник-пятница

Суббота, воскресенье:

10:00-18:00

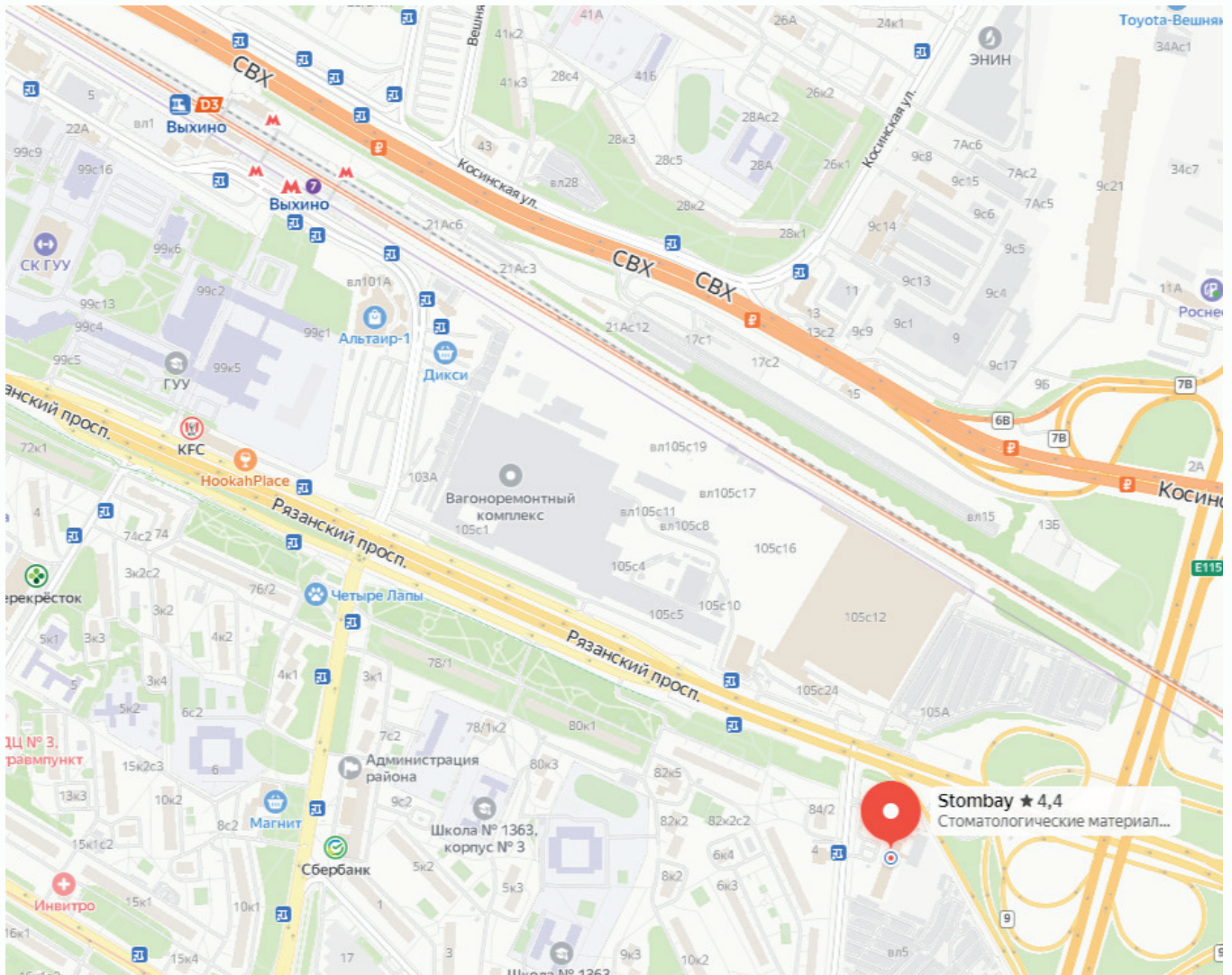
выходной

 <https://stombay.ru/>

 info@stombay.ru

 8 (925) 356-89-68

 8 (495) 664-43-99

 Рязанский пр., 86/1, стр. 3, офис 303.

